

EZSET®

EZSET®



**PH系列智慧型觸控感應電子鎖
使用說明書**

東隆五金工業股份有限公司

嘉義縣62157民雄工業區中華路82號

TEL : (05)2918-168(代表號) FAX : (05)2918-383

目錄

2	外觀說明
3	中文簡單說明書
5	卡片登記/密碼登記/指紋登記
6	從外部開鎖
7	虛碼技能開啟門鎖
8	從外部上鎖
9	從內部上鎖/開鎖/快速開門
10	刪除已登記的密碼/刪除已登記的卡片 刪除已登記的指紋
11	自動/手動鎖定設置
12	解除入侵警報方法
13	解除1分鐘自動鎖死方法
14	音量調節功能/電池更換警告
15	電池耗盡時從外部提供電源方式
16	緊急備用鎖匙使用方法 門未關好警告 上鎖/開鎖不確實警告
17	本鎖使用應注意事項
18	產品保固書

外觀說明

1. 外側

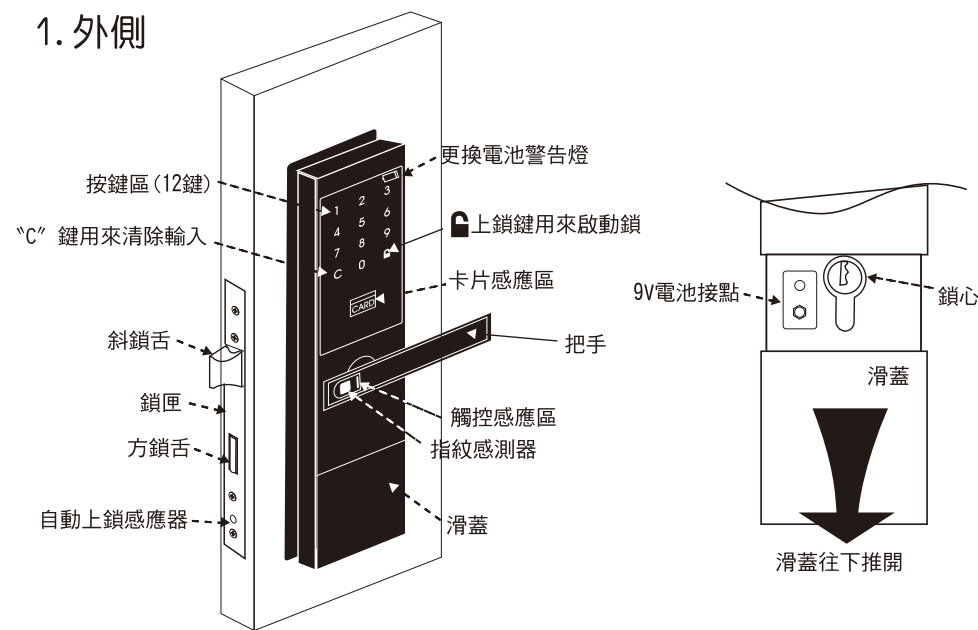

2. 內側

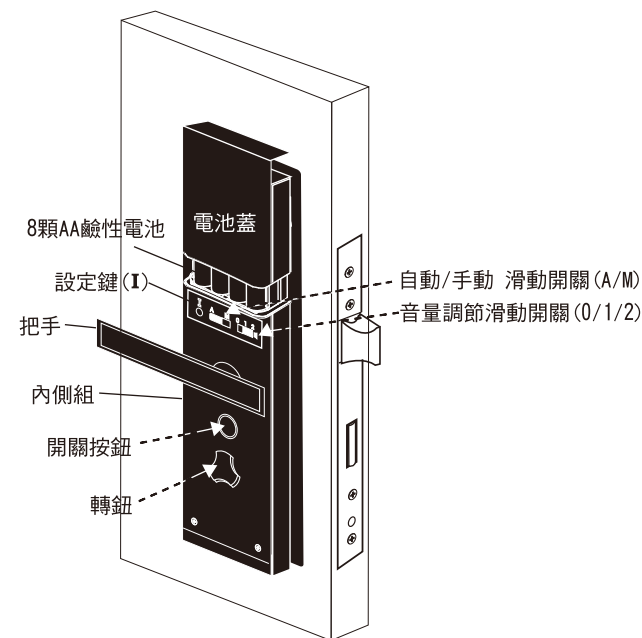

中文簡單說明書

簡單提示

⚠ 請充分的記住下面的核心功能

1. 卡片登記 (打開室內部的電池蓋)

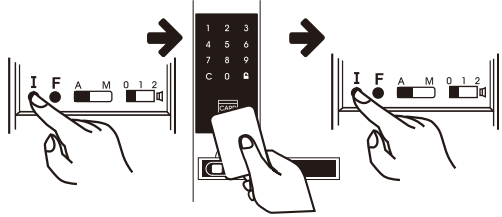

按一下 **I** 設定鍵
要設定的卡片擺置於感應區
按一下 **I** 設定鍵
CARD 前面

2. 密碼登記 (打開室內部的電池蓋)

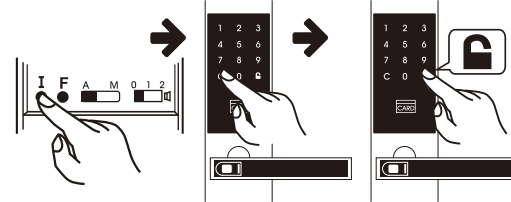

按一下 **I** 設定鍵
輸入密碼 (4-12位)
按 **鎖** 鍵

3. 指紋登記 (打開室內部的電池蓋)

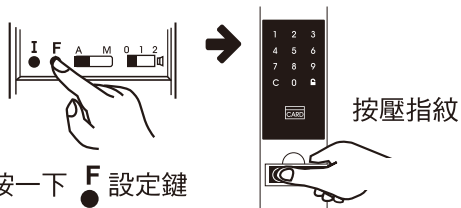

按一下 **F** 設定鍵

4. 從外部上鎖

- 在自動上鎖狀態時，將門關上5秒內門將自動上鎖。
- 用手掌觸摸室外的密碼鍵，就會上鎖。
- 按室外的“**鎖**”鍵，就會上鎖。



④ 用卡片擺置於感應區 **CARD** 前面。

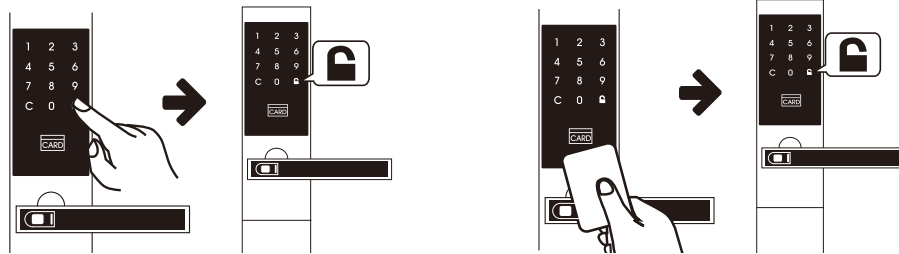

4. 從外部開鎖

- 用卡片擺置於感應區

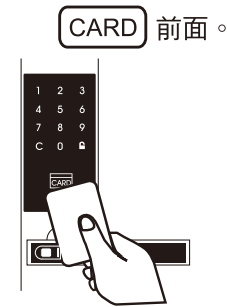

CARD 前面。

- 用手掌觸摸室外的密碼鍵。

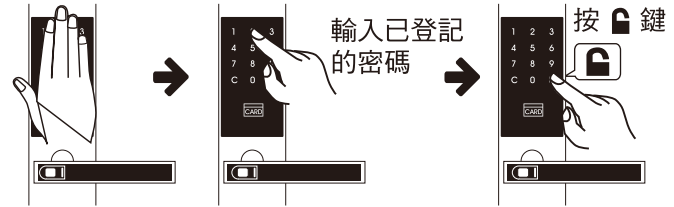

輸入已登記的密碼

按 **鎖** 鍵

- 用指紋按壓於指紋感測器。



5. 刪除已登記的卡片

- 打開室內部的電池蓋，將滑動開關移至M處。

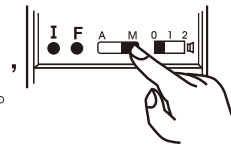

- 按住 **I** 設定鍵5秒，響一長聲，亮綠燈

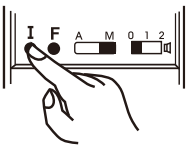

6. 刪除已登記的密碼

- 打開室內部的電池蓋，將滑動開關移至A處。

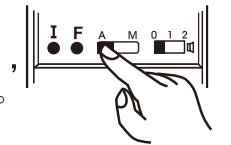

- 按住 **I** 設定鍵5秒，響一長聲，亮綠燈

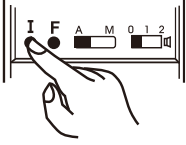

7. 刪除已登記的指紋

- 打開室內部的電池蓋。
- 按住F設定鍵5秒亮綠燈。

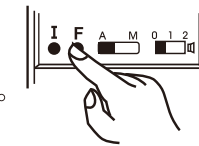

8. 自動/手動鎖定設置 (打開室內部的電池蓋)

- 設置自動鎖定滑動開關移至A處。
- 設置手動鎖定滑動開關移至M處。

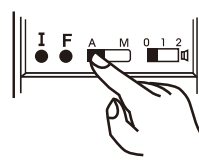

9. 聲音調整功能

- 無聲音 “0”
- 小聲音 “1”
- 大聲音 “2”

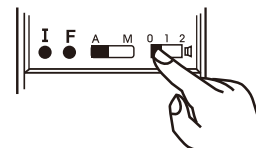

10. 解除入侵警報聲方法

- 把已登記的卡片擺置於感應區
- 輸入密碼
- 按一下內側開/關按鈕



11. 電池完全耗盡時可從外部提供電源

提供9V電池的狀態下，可以使用卡片或密碼開門。

(#電池另購)

●可增設20張卡片
1. 卡片登記 (打開室內部的電池蓋) **▲請把要登記的所有卡片一起登記!**

- ① 按一下 **I** 設定鍵 ② 把要登記的卡片依次擺置 ③ 語音提示：
 嗶一聲，綠色燈亮 於感應區 **CARD** 前面 卡片設定成功

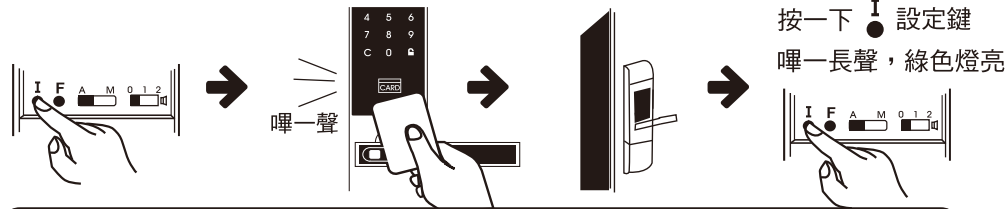

★重要：當卡片設定超過20張時，會嗶3聲亮紅色燈，表示已達最大設定張數，不允許卡片再行設定，當卡片重覆設定時，會嗶1聲亮綠色燈。

●可設定5組密碼 (打開室內部的電池蓋)
2. 密碼登記

- ① 按一下 **I** 設定鍵 ② 輸入新的開門 ③ 按 **鎖** 鍵 ④ 語音提示：
 嗶一聲，綠色燈亮 密碼 (4-12位) 密碼設定成功

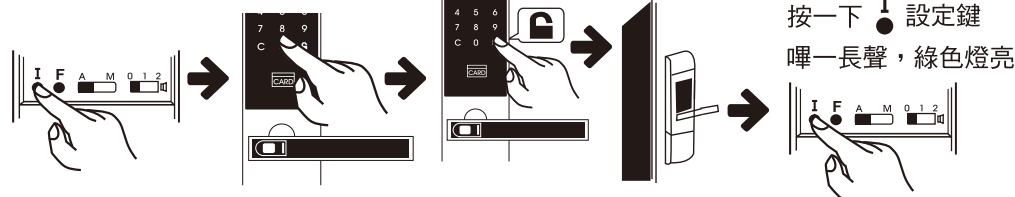

- ⑤ 要連續增設密碼請重覆①②之步驟

- ① 輸入新的開門密碼
 ② 按 **鎖** 鍵亮綠燈
 語音提示：密碼設定成功

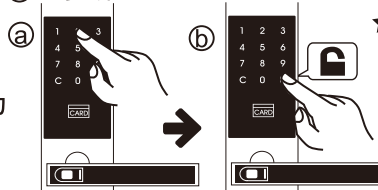

★註：若語音提示“密碼設定失敗，請重新設定”煩請重新登記，若重新設定密碼，請重覆上述步驟。

★重要：當密碼設定超過5組時，會嗶3聲亮紅色燈，表示已達最大設定組數，不允許再設定密碼，當密碼重覆設定時會嗶1聲亮綠色燈。

●可設定200枚指紋 (打開室內部的電池蓋)
3. 指紋登記

- ① 按一下 **F** 設定鍵 ② 將指紋按壓於指紋感測器不放，
 綠燈亮起，指紋感應器 藍色燈亮。 連續嗶嗶嗶三聲，語音提示：
 “指紋設定成功”。

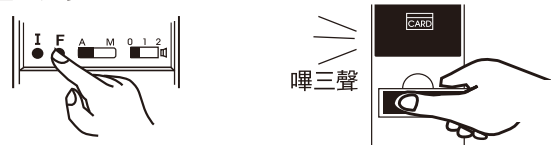

★註：若語音提示：指紋設定失敗，請重新設定，請重覆上述步驟。

3. 從外部開鎖

卡片開啟

- ① 用卡片擺置於感應區 **CARD** 前面 ② 開啟確認

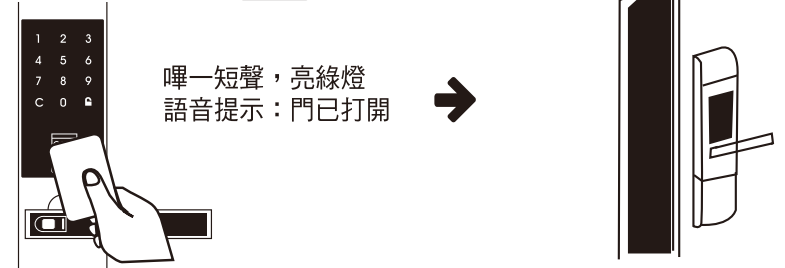

密碼按鍵開啟

- ① 用手掌觸摸 室外部面版 數字鍵亮起 ② 輸入已登記的密碼 ③ 按 **鎖** 鍵亮綠燈
 語音提示：門已打開 ④ 開啟確認

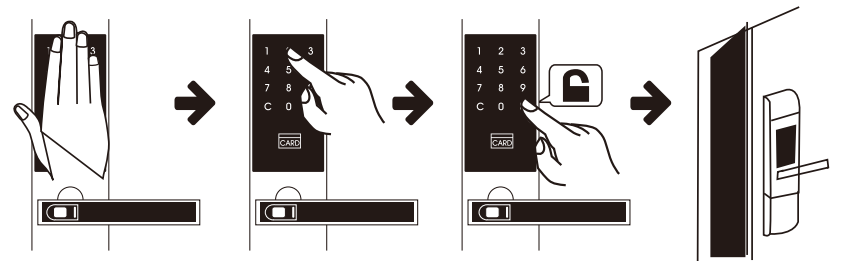

※重要：用手掌觸摸密碼鍵時，不要穿手套

指紋開啟

將指紋按壓於指紋感測器
 語音提示：門已打開

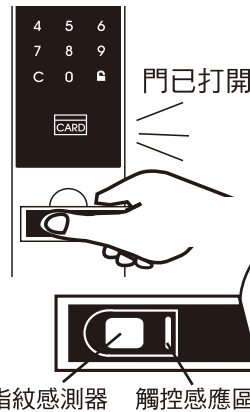

※重要：當指紋要按壓於指紋感測器時
 ① 姆指指腹須要接觸到“觸控感應區”，
 使“指紋感測器”藍燈亮起，再按壓指紋。



② 可先手指觸碰“觸控感應區”，
 使“指紋感測器”藍燈亮起，再按壓指紋。

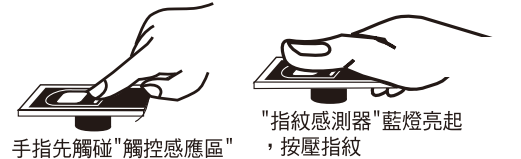

4. 虛碼技能開啟門鎖

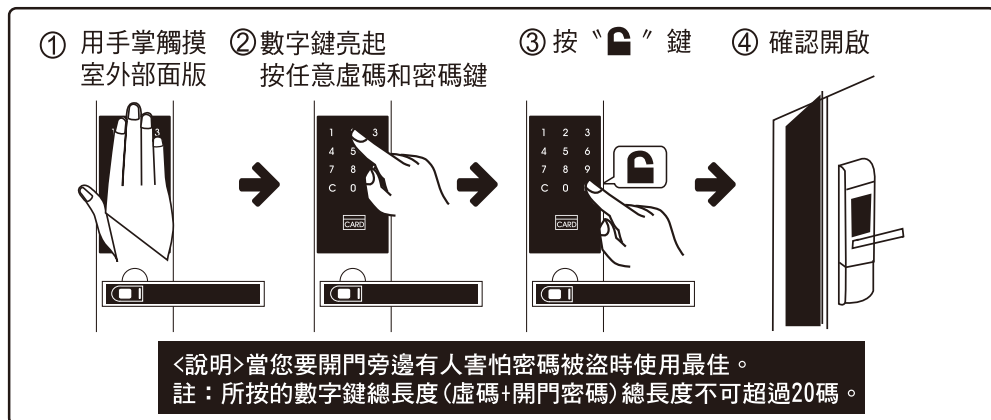

1. 用手掌接觸室外部觸摸面板，數字鍵亮起再輸入有效的開門密碼再隨機輸入任意按幾個碼(虛碼)後再按 🔒 鍵，亮綠燈。 語音提示：門已打開。
<例> 假設您的開門密碼是【123456】用手掌接觸室外部觸摸面板，數字鍵亮起再按開門密碼【123456】再隨機按7890(虛碼)再按 🔒 鍵，亮綠燈。
語音提示：門已打開。
2. 用手掌接觸室外部觸摸面板，數字鍵亮起再隨機輸入任意按幾個(虛碼)再輸入有效的開門密碼後再按 🔒 鍵，亮綠燈。 語音提示：門已打開。
<例> 假設您的開門密碼是【123456】用手掌接觸室外部觸摸面板，數字鍵亮起再隨機按123456789(虛碼)再按開門密碼【123456】再按 🔒 鍵，亮綠燈。
語音提示：門已打開。
3. 用手掌接觸室外部觸摸面板，數字鍵亮起再隨機輸入任意按幾個(虛碼)再輸入有效的開門密碼後，再隨機輸入任意按幾個(虛碼)再按 🔒 鍵，亮綠燈。
語音提示：門已打開。
<例> 假設您的開門密碼是【123456】用手掌接觸室外部觸摸面板，數字鍵亮起再隨機按123456789(虛碼)再按開門密碼【123456】，再隨機按789(虛碼)再按 🔒 鍵，亮綠燈。 語音提示：門已打開。

※重要：輸入4次錯誤密碼時，1分鐘自動鎖死狀態會運作。

5. 從外部上鎖

- ① 於自動上鎖狀態時，將門關上5秒內門將自動上鎖，亮紅燈，語音提示：門已上鎖。
- ② 將門關上用手掌觸摸室外的密碼鍵，就會上鎖亮紅燈，語音提示：門已上鎖。

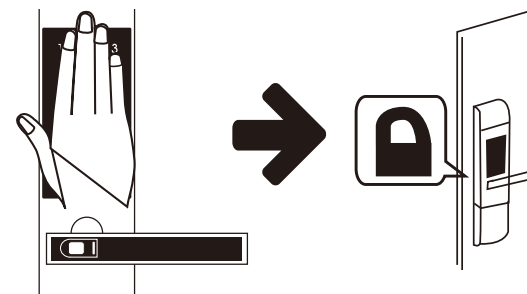

- ③ 用手掌觸摸室外部的觸控面板，數字鍵亮起再按室外部的 “🔒” 鍵，就會上鎖亮紅燈，語音提示：門已上鎖。

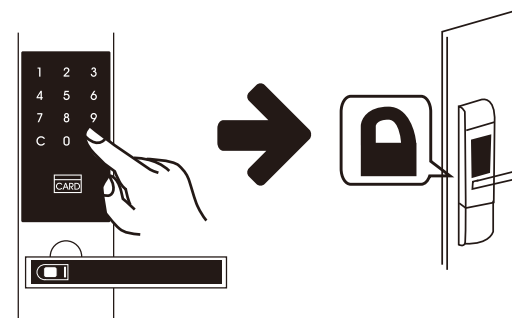

- ④ 用卡片擺置於感應區 [CARD] 前面，亮紅燈，嗶一短聲，語音提示：門已上鎖。

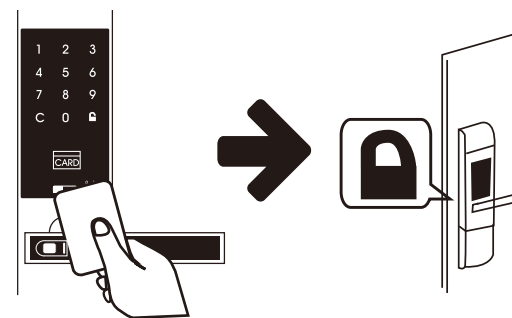

6. 從內部上鎖

開/關 按鈕

按開/關按鈕一下即會自動上鎖
亮紅燈，語音提示：門已上鎖。

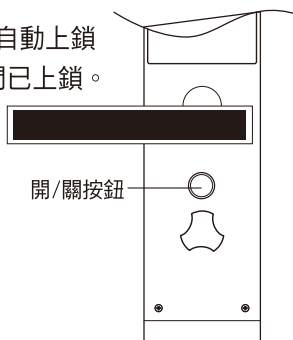

開/關 轉鈕

用手轉動開關轉鈕上鎖

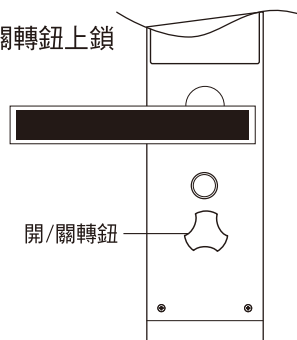

7. 從內部開鎖

開/關 按鈕

按開/關按鈕一下即會自動開鎖
亮綠燈，語音提示：門已打開。

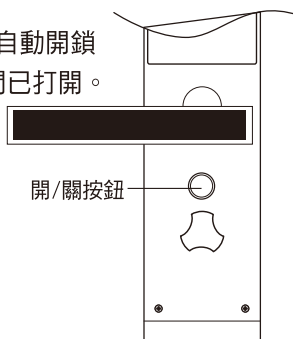

開/關 轉鈕

用手轉動開關轉鈕開鎖

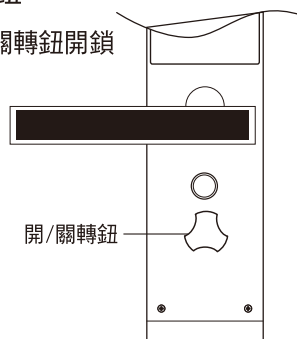

快速開門

下壓把手即可快速開門，語音提示：門已打開。

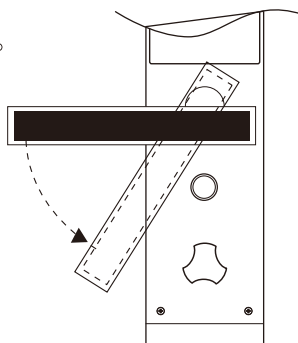

8. 刪除已登記的密碼

- ① 打開室內部的電池蓋，
- ② 按住 **I** 設定鍵5秒
將滑動開關移至A處。
- ③ 語音提示：密碼全部刪除完成
嗶一長聲，亮綠燈 (即完成刪除全部已設定的開門密碼)

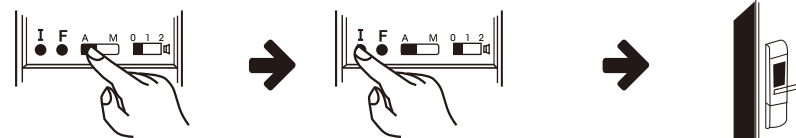

※重要：當您開門密碼忘記時請先刪除開門密碼，
再重新，新增開門密碼。

9. 刪除已登記的卡片

- ① 打開室內部的電池蓋，
- ② 按住 **I** 設定鍵5秒
將滑動開關移至M處。
- ③ 語音提示：卡片全部刪除完成
嗶一長聲，亮綠燈 (即完成刪除全部已登記的開門卡片)

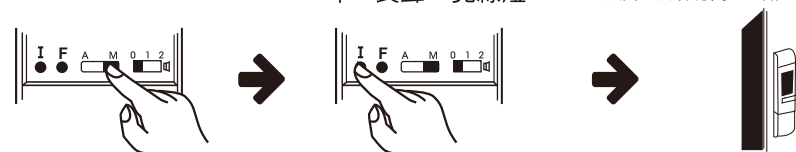

※重要：當您卡片遺失請先刪除全部卡片，
再重新，新增開門卡片。

10. 刪除已登記的指紋

- ① 打開室內部的電池蓋。
- ② 按住 **F** 設定鍵5秒，亮綠燈。
- ③ 語音提示：指紋全部刪除完成。
(即完成刪除全部已設定的指紋)



11. 自動/手動鎖定設置

自動鎖定設置

本產品裝有自動鎖定傳感器，在門關上後5秒內自動鎖門設定自動上鎖，打開背後電池蓋。

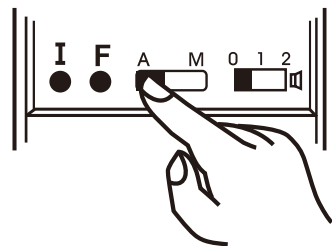

自動/手動鎖定 滑動開關



打開室內電池蓋將滑動開關移至A處，嗶一長聲綠色燈亮。

手動鎖定設置

取消自動上鎖，打開背後電池蓋。

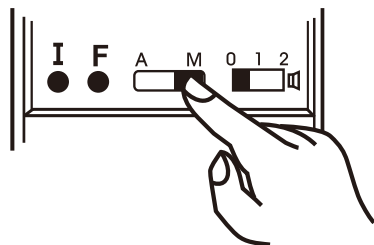

自動/手動鎖定 滑動開關



打開室內電池蓋將滑動開關移至M處，嗶一長聲綠色燈亮。

註：本產品出廠時已預設為自動上鎖。

12. 解除入侵警報方法

當鎖遭受到外力強行破壞(撬開)開啟門鎖侵入時，會發出入侵警報聲120秒。

解除入侵警報聲

方法1

輸入已登記的密碼



方法2

您已登記的卡片擺置在感應區 **CARD** 前面。



方法3

按一下開/關按鈕

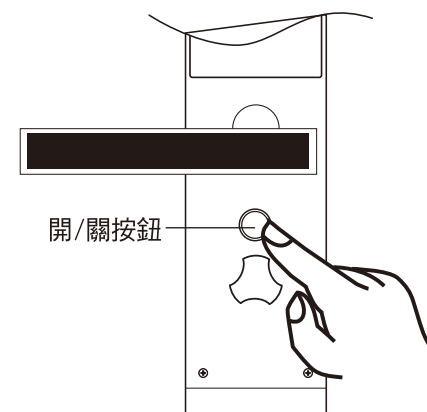

13. 解除1分鐘自動鎖死方法

當卡片和密碼連續輸入4次錯誤操作，
本產品的工作會自動停止1分鐘及發出警報聲。
並亮紅色燈。

解除1分鐘自動鎖死

方法1

輸入已登記的密碼



方法2

您已登記的卡片擺置在感應區 **CARD** 前面。



方法3

按一下開/關按鈕

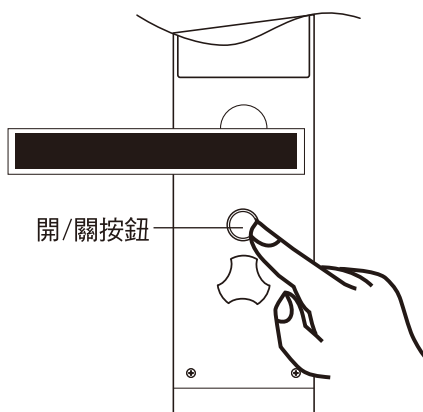

14. 音量調節功能

本功能是調整其工作聲音而不影響到他人休息

無聲音

打開室內部的電池蓋後，把〔聲音調整按鈕〕
調到〔0〕綠色燈亮。



小聲音

打開室內部的電池蓋後，把〔聲音調整按鈕〕
調到〔1〕綠色燈亮，嗶一長聲



大聲音

打開室內部的電池蓋後，把〔聲音調整按鈕〕
調到〔2〕綠色燈亮，嗶一長聲

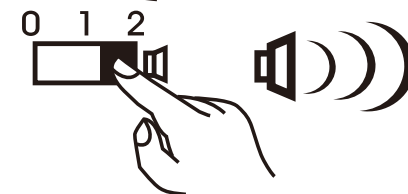

15. 電池更換警告

電池更換警告燈閃爍著紅色燈

更換全部電池 (8個)



當語音提示：
“請更換電池”時，觸控面版
右上方會出現“”圖樣
且一直閃爍著，請立即更換新
的好品質之鹼性電池。

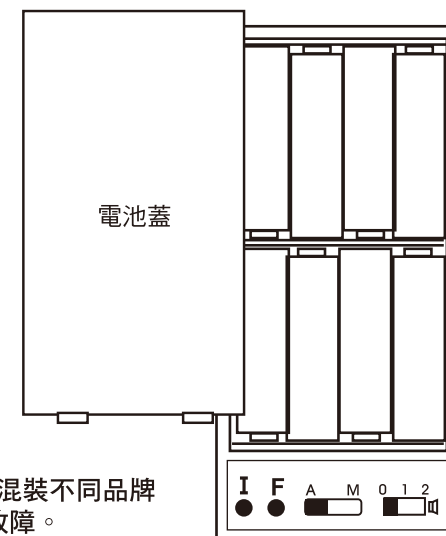

★註：只能使用鹼性電池，請勿混裝不同品牌
或只裝4個電池以免產生故障。

16. 電池耗盡時從外部提供電源方式

① 電池完全耗盡



② 提供9V電池

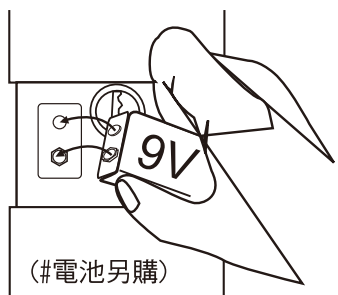

③ 用已登記的〔卡片〕或密碼開啟



使用已登記的卡片



按密碼

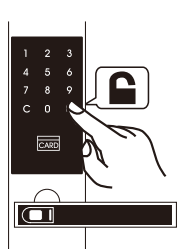

按「」鍵亮綠燈
語音提示：門已打開

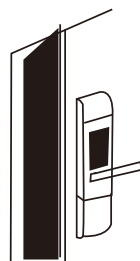

④ 更換全部電池(8個)

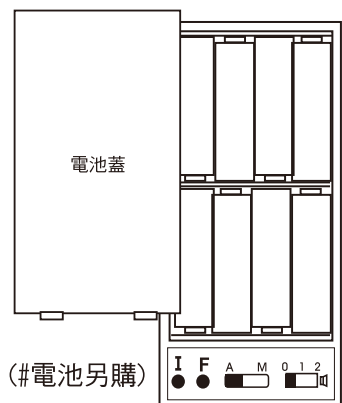

⑤ 確認

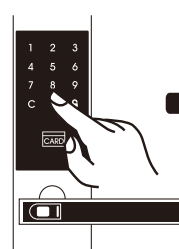

檢查是否正常動作

17. 緊急備用鎖匙使用方法

如出現「」電池電量耗盡或迴路異常無法運作等緊急情況時用緊急備用鎖匙可鎖門或開門。

將室外部的緊急備用滑蓋往下推，可看到緊急備用鎖匙孔。
對準緊急備用鎖匙孔插入鎖匙並旋轉，可開門或鎖門。

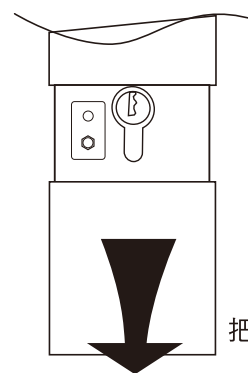

把緊急備用滑蓋往下推開

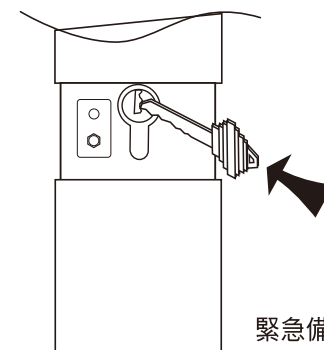

緊急備用鎖匙孔

18. 門未關好警告

在自動上鎖模式

當門未關超過30秒時，每10秒發出嗶嗶兩聲警告聲，提醒屋主門沒關好。

19. 上鎖/開鎖不確實警告

當上鎖時四方舌未完全推入門內時，或開鎖時四方舌未完全縮入鎖匣內。
會嗶三聲亮紅色燈。

20. 本鎖使用應注意事項

1. 本機所附贈之機械鑰匙請屋主們隨身攜帶，若臨時有故障情形發生時，可先進入屋內，再通知維修人員處理。
2. 本機若長時間不使用時，請將電池取下，以免長時間靜置而發生電池漏液情形，此情況容易導致電子機板部分故障。
(長時間不使用之定義為：靜置兩週都不使用。)
3. 本機之設計並未包含戶外使用，因此露天或半露天之場域，不可安裝。如欲安裝，則濕氣溫度之氣候變化將導致本機無法預測的故障。恕無法做任何保固服務。

低功率電波輻射性電機管理辦法

- 第十二條
經型式認證合格之低功率射頻電機，非經許可，公司、商號或使用者均不得擅自變更頻率、加大功率或變更原設計之特性及功能。
- 第十四條
低功率射頻電機之使用不得影響飛航安全及干擾合法通信；經發現干擾現象時，應立即停用，並改善至無干擾時方得繼續使用。
前項合法通信，指依電信法規定作業之無線電通信。
低功率射頻電機須忍受合法通信或工業、科學及醫療用電波輻射性電機設備之干擾。